

7 709 003 736 / 7 709 003 737

7 709 003 747 / 7 709 003 756

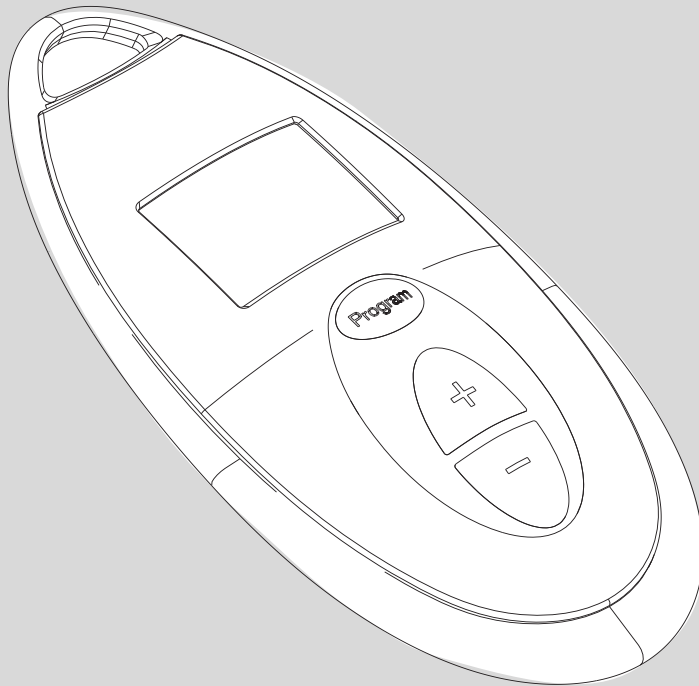

6720606990-00.1JS

it	2
en	11
es	20
fr	30
pt	39
ua	48

1 Техника безопасности и обозначения

1.1 Декларация о соответствии



Данный прибор отвечает требованиям Европейской директивы 1999/5/СЕЕ (R&TTE) и соответствует требованиям, указанным в соответствующем протоколе испытаний ЕС.



1.2 Указания по технике безопасности

- ▶ Для обеспечения правильной эксплуатации внимательно прочтите следующие инструкции.
- ▶ Соблюдайте инструкции по технике безопасности.

	ОСТОРОЖНО! Внесение каких-либо изменений или модификаций, не одобренных явно организацией, отвечающей за соответствие требованиям, лишает пользователя права эксплуатации оборудования.
---	---

	ОСТОРОЖНО! Пульт дистанционного управления (ПДУ) имеет влагостойкое исполнение и может использоваться в душе  . Тем не менее, он не герметичен, и его нельзя погружать в воду, например, в ванну  .
---	---

2 Технические данные ПДУ

Пульт дистанционного управления для регулировки температуры воды газовых водонагревателей.

Технические данные

Батареи	Щелочные типа AA LR6, 2 x 1,5 В
Рабочая частота	868 МГц
Тип защиты	IP X6
Радиус действия	30 м (98 футов)

Табл. 2

Прочая информация

ПДУ	Для работы с одним прибором можно запрограммировать до 6 ПДУ
------------	--

Табл. 3

3 Комплект ПДУ

3.1 Комплект поставки



Рис. 1 Детали

- 1 ПДУ
- 2 Плата передатчика ПДУ
- 3 Соединительный кабель платы

4 Установка дистанционного управления

4.1 Установка платы передатчика ПДУ

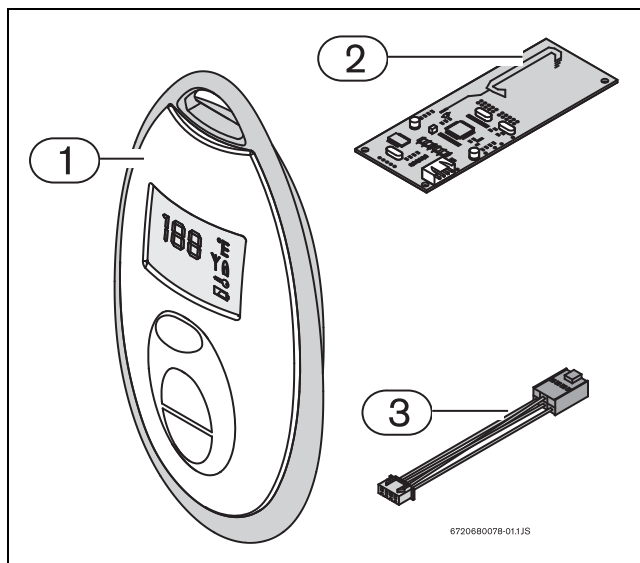

ВНИМАНИЕ! Опасность электрического разряда!

- ▶ Из соображений безопасности перед установкой отключите источник питания от водонагревателя.

Подготовка перед установкой

- ▶ Ослабьте два винта с крестообразными головками на нижней задней части крышки.
- ▶ Поднимите переднюю панель вверх и снимите ее.
- ▶ Отпустите три винта на блоке управления (рис. 2, поз. 1).



Рис. 2

- ▶ Отпустите шесть винтов на задней крышке блока управления для доступа к плате электронного блока (рис. 3, поз. 2).

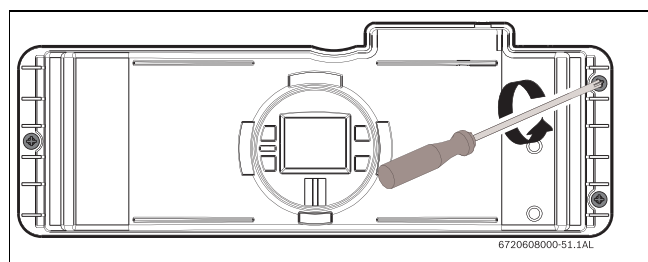

Рис. 3

Установка платы передатчика ПДУ

- ▶ Установите плату ПДУ на задней крышке блока управления, как показано на рис. 4.

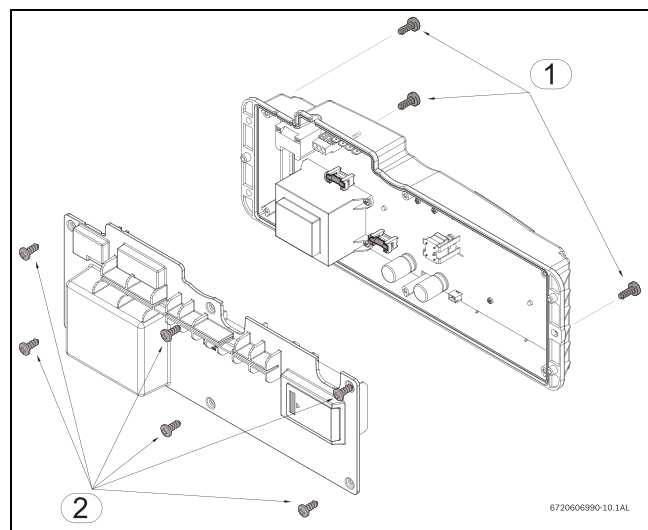

Рис. 4

- ▶ Подсоедините кабель из комплекта поставки между главной платой и платой ПДУ, как показано на рис. 5.





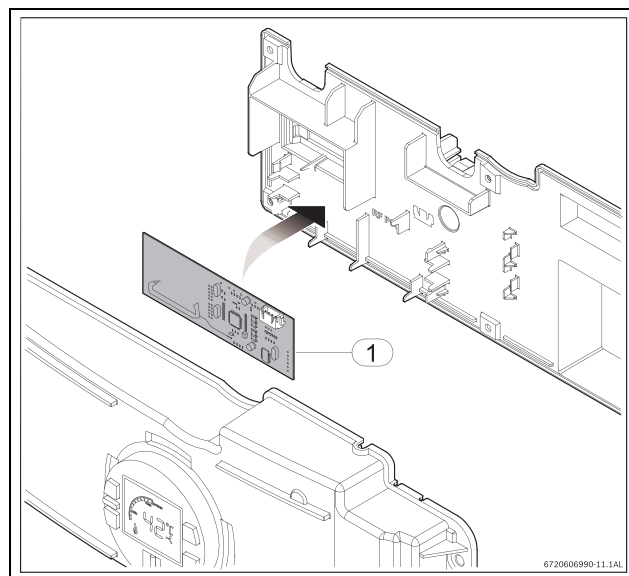

Рис. 5

- ▶ Соберите все детали в обратном порядке.

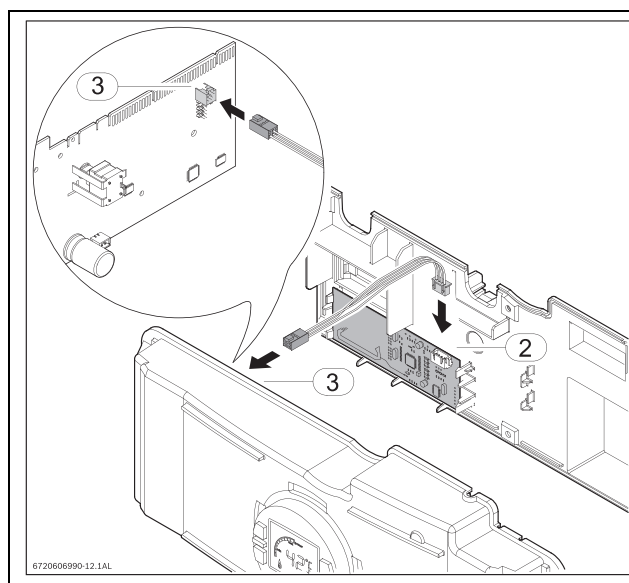
4.2 Активация ПДУ



Чтобы ПДУ заработал, необходимо его активировать, следуя нижеописанной процедуре и находясь в это время напротив прибора.

- ▶ Подключите питание к нагревателю.
- ▶ Нажмите кнопку «Вкл./выкл.» на приборе в положение «Выкл.».
- ▶ На панели управления нагревателя нажмите и удерживайте кнопку программирования **P**, одновременно нажимая кнопку «Вкл./выкл.» в положении «Вкл.».
Отпустите кнопку программирования, когда на дисплее появится индикация «188».
ЖК-дисплей показывает «P2». Если такой индикации нет, повторите предыдущий шаг.
- ▶ Нажмите кнопку **+** на нагревателе для выбора «P3».
- ▶ Снова нажмите и удерживайте кнопку программирования **P** в течение 1 с.
ЖК-дисплей показывает одно число и один вращающийся знак. Если нет, то повторите предыдущий шаг.
Число представляет номер регистрируемого ПДУ – первый ПДУ регистрируется под номером 0, второй – под номером 1 и так далее.
Вращающийся знак показывает, что электронный блок находится в режиме ожидания регистрации.
Если на ЖК-дисплее не отображается число и вращающийся знак после повторения этих операций, то перепроверьте соединения проводов.
- ▶ Держите ПДУ напротив панели управления нагревателя и одновременно нажимайте кнопки  и , пока на ЖК-дисплее ПДУ не появится индикация температуры.
- ▶ Нажмите кнопку «Вкл./выкл.» на приборе до показания «Выкл.», а затем снова перейдите в положение «Вкл.».
- ▶ Нажимайте кнопки  или  до достижения необходимой температуры.
Новый ПДУ запрограммирован.

5 ПДУ

5.1 Описание дисплея



Рис. 6 Многофункциональный ЖК-дисплей

- 1 Отображает температуру, коды ошибок и функции
- 2 Индикация «ПДУ работает» (поступающий на ПДУ сигнал)
- 3 Прибор работает (горелка включена)
- 4 Единица измерения температуры (°C или °F)
- 5 Индикация уровня заряда батареи ПДУ (слабый сигнал от ПДУ)
- 6 Функция приоритета (другой пользователь не может изменить температуру, если течет вода)
- 7 Символ «Код ошибки»

5.2 Регулировка температуры горячей воды с помощью ПДУ

- ▶ Нажимайте кнопки \oplus или \ominus на ПДУ (рис. 7, поз. 2), пока на дисплее ПДУ не появится необходимая температура (рис. 7, поз. 1).
- ▶ Когда на дисплее отобразится необходимая температура, откройте кран горячей воды.
- ▶ Значение необходимой температуры на дисплее будет мигать.
- ▶ Мигание прекратиться, когда необходимая температура будет достигнута (отклонение от выбранной температуры ± 5 °F (± 2 °C)).

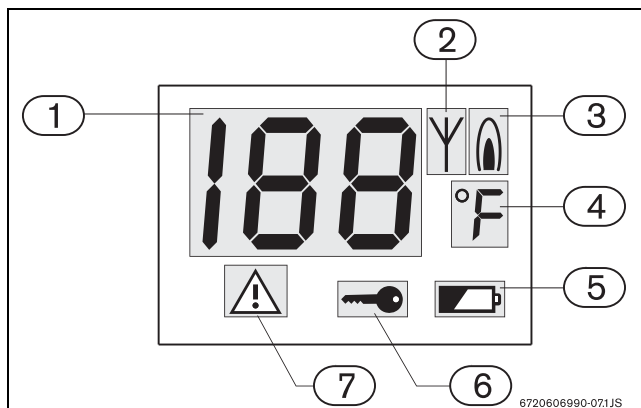

Рис. 7 Регулировка температуры

5.3 Кнопка программирования на ПДУ

Сохранение в памяти температуры воды с помощью кнопки программирования на ПДУ

- ▶ Нажимайте кнопки \oplus или \ominus на ПДУ (рис. 7, поз. 2), пока на дисплее ПДУ не появится необходимая температура (рис. 8, поз. 1).
- ▶ Теперь можно сохранить в памяти эту температуру, нажав кнопку программирования на ПДУ (рис. 8, поз. 3) в течение 3 с.

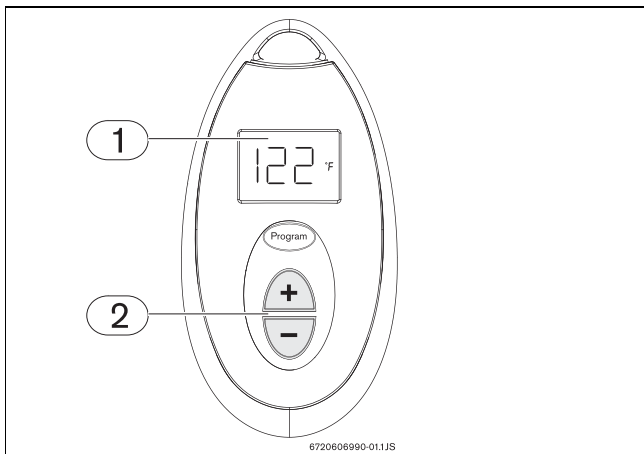

Примечание. При первом нажатии кнопки программирования на дисплее может указываться ранее сохраненная в памяти температура. Температура будет сохранена, когда на дисплее появится «PR».



Рис. 8 Сохранение в памяти температуры воды

- ▶ В каждом ПДУ с помощью кнопки программирования на ПДУ можно сохранить только одно значение температуры.
- ▶ Здесь ПДУ будет отображать сохраненную температуру. Если кран горячей воды открыт, то водонагреватель будет подавать горячую воду, имеющую сохраненную в ПДУ температуру.

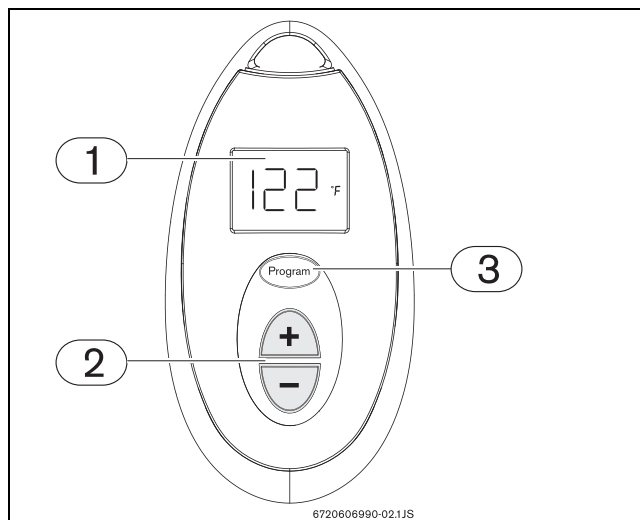

До шести дополнительных ПДУ можно использовать для сохранения в памяти температуры для каждого ПДУ.

Использование кнопки программирования (работа с сохраненной температурой)

Для использования оборудования с ранее сохраненной температурой:

- ▶ нажмите кнопку программирования на ПДУ.

На дисплее ПДУ и водонагревателя отображается ранее сохраненная температура. Если кран горячей воды открыт, то через несколько секунд водонагреватель будет подавать горячую воду с сохраненной в ПДУ температурой.

5.4 Функция приоритета





Температуру нельзя сохранить или изменить с помощью кнопок на панели управления нагревателя или второго ПДУ, если водой уже пользуются (например, в душе)

Функция приоритета автоматически активируется и не даст другому пользователю изменить температуру, если горячая вода используется.

На ПДУ нет настройки температуры по умолчанию и, соответственно, нет функции приоритета по умолчанию. Приоритет автоматически назначается первым пользователем, выбирающим или сохраняющим (на ПДУ или панели управления нагревателя) температуру для последующего использования (например, душа). Затем, если горячая вода используется (например, в душе), на дисплее нагревателя и дополнительного ПДУ отображается символ «».

Температуру можно изменить, лишь используя те же кнопки, которыми она была установлена (в зависимости от того, использовалась ли для этого панель управления нагревателя или ПДУ). На приоритетном устройстве теперь будет отображаться знак «».

Для сброса заблокированного устройства, (отображается символ «» (без потока горячей воды), достаточно выполнить следующее.



- ▶ Нажмите и удерживайте обе кнопки  и  на этом устройстве в течение 5 с.

Функция приоритета отключается:

- через 5 минут после последнего использования горячей воды (возврат к исходной настройке);
- через 2 минуты после выбора/сохранения в памяти температуры, если горячая вода не используется сразу после этого.

Получение приоритета

Любой пользователь может получить приоритет для последующего использования горячей воды следующим образом:

- ▶ Установите главный выключатель нагревателя в положение «Вкл.» (I).
- ▶ Нажимайте и удерживайте кнопки  или  для выбора необходимой температуры.

- ▶ Нажимайте и удерживайте кнопку программирования, пока на дисплее ПДУ не появится символ «Pг».
- ▶ Используйте горячую воду в течение двух минут с момента получения приоритета.



Приоритет нельзя получить, пока открыт кран горячей воды.

5.5 Сообщения об ошибках

В данном устройстве есть система сообщения об ошибках. Любые возникающие в водонагревателе ошибки указываются кодом ошибки на дисплее (рис. 6, поз. 1) и символом, указывающим на защитную блокировку (рис. 6, поз. 7). ПДУ сможет снова работать только после нажатия кнопки сброса на водонагревателе или устранения ошибки.

Для определения типа ошибки или если ошибка не устранена, см. инструкцию по установке нагревателя.

6 Устранение неисправностей

6.1 Замена батарей

При разряде батарей на дисплее появляется символ их разряда (рис. 6, поз. 5).

- ▶ Отпустите два винта на задней стороне ПДУ.
- ▶ Откройте батарейный отсек и извлеките батареи, затем вставьте новые батареи типа AA на 1,5 В, соблюдая полярность.



Убедитесь в том, что резиновое уплотнение правильно установлено между двумя частями пластикового корпуса.

- ▶ Закройте крышку батарейного отсека, затянув два винта.



ВНИМАНИЕ!

Разряженные батареи необходимо заменить. Производитель не несет ответственности за какие-либо отказы или повреждения, вызванные разряженными батареями. Разряженные батареи необходимо утилизировать соответствующим образом.

6.2 Чистка

Для очистки деталей ПДУ использовать влажную салфетку. Не используйте абразивные или содержащие растворители чистящие средства.

6.3 Устранение неисправностей

1. Нет показаний на ПДУ

- ▶ Проверьте заряд батарей.

ПДУ в «спящем» режиме.



При неиспользовании в течение нескольких минут дисплей ПДУ отключается для экономии заряда батарей.

- ▶ Для включения дисплея нажмите любую кнопку на ПДУ.

2. ПДУ не активируется/нет числа с вращающимся знаком

- ▶ Убедитесь в том, что во время активации ПДУ расположен прямо напротив водонагревателя.
- ▶ Убедитесь, что другое устройство, например, радиотелефон не работает поблизости на той же частоте, что и ПДУ (868 МГц) и не вызывает помехи.
- ▶ Перепроверьте все проводные соединения по инструкции к ПДУ. Особое внимание уделите проводам, соединяющим плату ПДУ и главную плату нагревателя.

3. Экран ПДУ показывает только «- -»

- ▶ Убедитесь в том, что выключатель водонагревателя установлен в положение «Вкл.» (I). Если дисплей водонагревателя так и не включился, убедитесь в том, что водонагреватель правильно подключен к заземленной электророзетке.
- ▶ Убедитесь в том, что на водонагреватель подается номинальное напряжение.
- ▶ Убедитесь в том, что ПДУ находится в пределах максимального расстояния до водонагревателя – 30 м (98 футов).
- ▶ Убедитесь, что другое устройство, например, радиотелефон не работает поблизости на той же частоте, что и ПДУ (868 МГц) и не вызывает помехи.



Большое количество металлических или бетонных конструкций в здании может блокировать сигнал ПДУ. Это может повлиять на максимальное допустимое расстояние до водонагревателя.

- ▶ Передвигайтесь в пределах прямой видимости нагревателя, чтобы проверить, восстановится ли сигнал.

4. С ПДУ не сбрасывается код ошибки и символ « ⚠ »

- Коды ошибок нельзя сбросить с помощью ПДУ. Все ошибки должны сбрасываться с помощью кнопки сброса (⏏) на панели управления водонагревателя.
- Если код ошибки появляется сразу после установки платы передатчика ПДУ, убедитесь в том, что два больших электрических соединителя (рис. 5) на главной плате установлена правильно.
- Код ошибки нельзя сбросить. См. инструкцию по установке нагревателя.

5. В ПДУ не сохраняется выбранная температура



- ▶ Убедитесь в том, что кнопка программирования ПДУ отжата, пока на дисплее ПДУ не появится «Pr».



Выбранная температура сохраняется только в устройстве, с которого она была первоначально запрограммирована. Для вызова сохраненной температуры необходимо использовать устройство, с помощью которого она была запрограммирована.

6. Символ приоритета « ⚡ » не сбрасывается

- ▶ Убедитесь в том, что горячая вода не используется во время попыток сброса функции приоритета.

- ▶ При отсутствии потока горячей воды нажмите и удерживайте кнопки «» или «» в течение 5 секунд на заблокированном устройстве (ПДУ или водонагреватель), пока не исчезнет символ «» (рис. 6, поз. 6).
- ▶ Не пользуйтесь горячей водой в течение минимум 5 минут. Функция приоритета должна автоматически сброситься по истечении этого времени.

Bosch Thermotechnik GmbH
Sophienstrasse 30-32
D-35576 Wetzlar

www.bosch-thermotechnology.com