

ТЕХНИЧЕСКИЕ ХАРАКТЕРИСТИКИ

		RIELLO 7200 V PLUS						
МОДЕЛЬ		200V	300V	430V	550V	800V	1000V	
Расположение емкости		Вертикальное						
Расположение змеевика		Вертикальное						
Объем емкости		203	298	433	546	716	875	л
Диаметр бойлера без изоляции		500		650		790		мм
Толщина изоляции		50				100		мм
Диаметр/длина первого магн. анода		33/450		33/520		33/450		мм
Диаметр/длина второго магн. анода		-				33/450		мм
Диаметр фланца		118						мм
Диаметр/длина гильзы для датчика		16/175			7/210			Ø мм
Штуцер для ТЭНа (аксессуар)		1 ½' внутренняя резьба						мм
Мощность змеевика	T _{вх. змеев.} 80°C	50,2	80,7	92,6	92,6	93,8	114	кВт
	T _{вх. змеев.} 88°C	60,7	96,9	117	117	113	134	кВт
Объем змеевика		9,2	12,2	25,5	25,5	26,3	30,6	л
Площадь змеевика		1,45	1,93	2,95	2,95	3,05	3,53	м ²
Расход горячей воды (Δt 35°C)	T _{вх. змеев.} 80°C	1200	1954	2281	2281	2319	2816	л/ч
	T _{вх. змеев.} 88°C	1465	2355	2910	2910	2830	3341	л/ч
Макс. давление в змеевике		10						бар
Макс. давление в емкости		10			7			бар
Макс. рабочая температура		95						°C

ГАБАРИТНЫЕ РАЗМЕРЫ И ВЕС

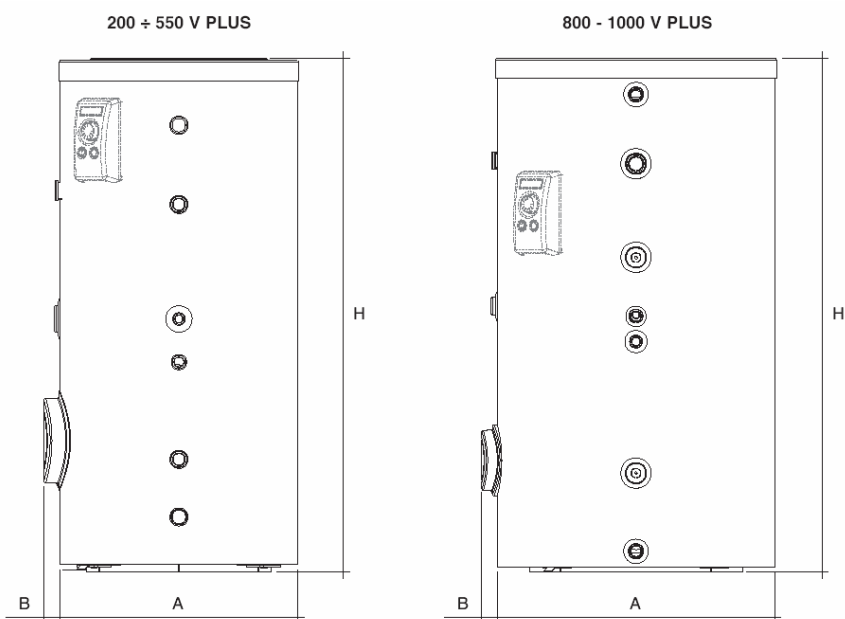

МОДЕЛЬ		200V	300V	430V	550V	800V	1000V
A	Ø мм	603	603	753	753	1000	1000
B	мм	35	35	35	35	55	55
H	мм	1300	1800	1605	1950	1870	2195
Вес нетто	кг	81	108	148	165	220	254

ГИДРАВЛИЧЕСКАЯ СХЕМА БОЙЛЕРА

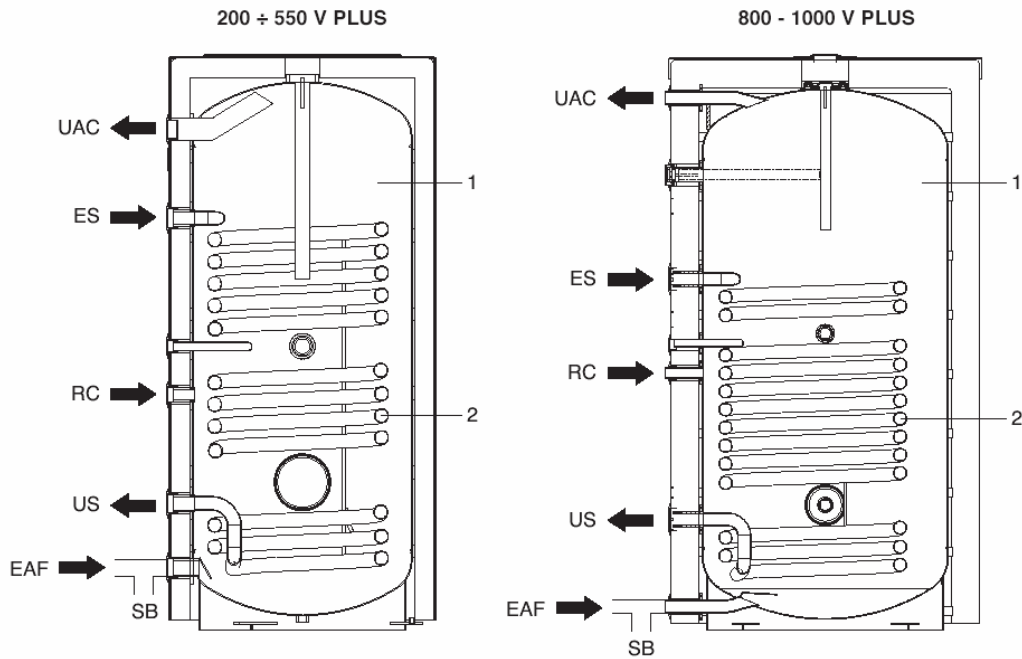

- 1 – Емкость
- 2 – Змеевик
- ES – Вход в змеевик
- US – Выход из змеевика
- RC – Рециркуляция горячей воды
- EAF – Вход холодной воды
- UAC – Выход горячей воды
- SB – Слив из бойлера



Бойлер **RIELLO 7200V PLUS** не оборудован загрузочным циркуляционным насосом, который необходимо подобрать по мощности и установить в системе.

ПРИСОЕДИНИТЕЛЬНЫЕ РАЗМЕРЫ

Бойлеры **RIELLO 7200V PLUS** используются для работы в паре с одноконтурным котлом, необходимо лишь, чтобы тепловая мощность бойлера соответствовала параметрам системы и мощности котла, и соблюдалось направление потоков теплоносителя. Размеры гидравлических присоединений указаны ниже:

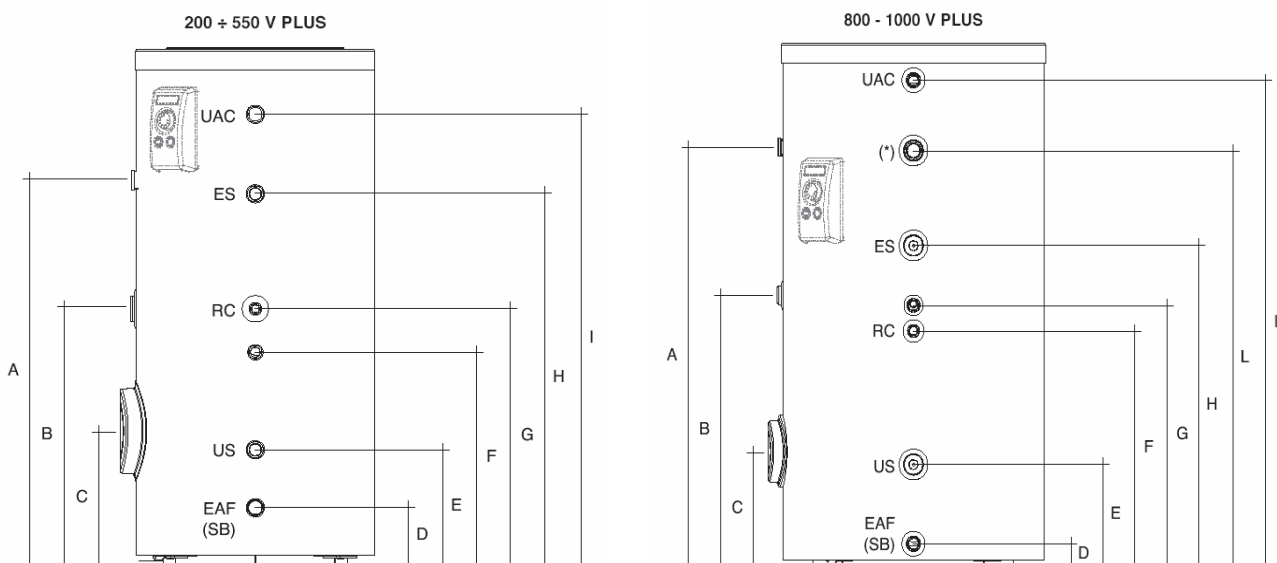

ОПИСАНИЕ	МОДЕЛЬ						
	200 V	300 V	430 V	550 V	800 V	1000V	
RC – Рециркуляция горячей воды	¾" внутренняя резьба				1" наружная резьба		Ø
EAF – Вход холодной воды	1" внутренняя резьба				1¼" наружная резьба		Ø
UAC – Вход горячей воды	1" внутренняя резьба				1¼" внутренняя резьба		Ø
ES – Вход в змеевик	1" внутренняя резьба		1¼" внутренняя резьба				Ø
SB – Слив из бойлера	1" внутренняя резьба				1¼" наружная резьба		Ø
US – Выход из змеевика	1" внутренняя резьба		1¼" внутренняя резьба				Ø
A	973	1463	1274	1619	1470	1695	мм
B	646	928	884	884	950	1020	мм
C	336	336	429	429	400	400	мм
D	141	141	177	177	75	75	мм
E	288	288	379	379	354	354	мм
F	536	778	754	754	824	909	мм
G	646	928	869	869	919	1019	мм
H	938	1138	1211	1211	1125	1241	мм
I	1140	1640	1410	1755	1707	2032	мм
L*	-	-	-	-	1759	1695	мм

На прямом и обратном трубопроводе рекомендуется устанавливать запорные вентили.

(*) – присоединение L может использоваться как альтернатива для установки первого магниевого анода. Таким образом освобождается место подключения в верхней части бойлера для присоединения расширительного бака или группы безопасности.

ГИДРАВЛИЧЕСКИЕ ХАРАКТЕРИСТИКИ БОЙЛЕРОВ RIELLO 7200V PLUS

На графиках представлены зависимости гидравлических потерь в змеевиках бойлеров от расхода теплоносителя через них. Эти данные необходимо использовать при подборе загрузочного насоса бойлера, который поставляется **отдельно**.

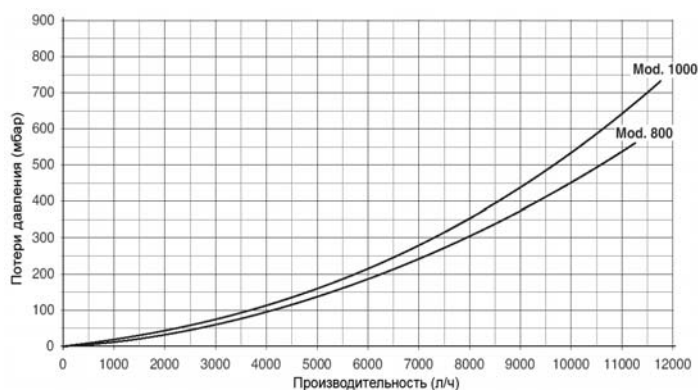
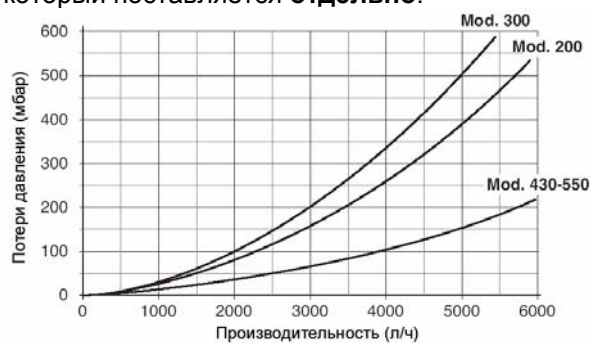

ДОПОЛНИТЕЛЬНЫЕ ПРИНАДЛЕЖНОСТИ

Пульт управления бойлером-аккумулятором (артикул 4030011)

Предназначен для управления загрузочным насосом бойлера-аккумулятора. Устанавливается на боковой поверхности бойлера-аккумулятора.

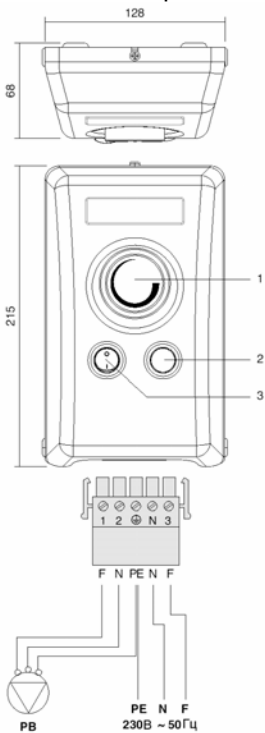

Электрическая схема

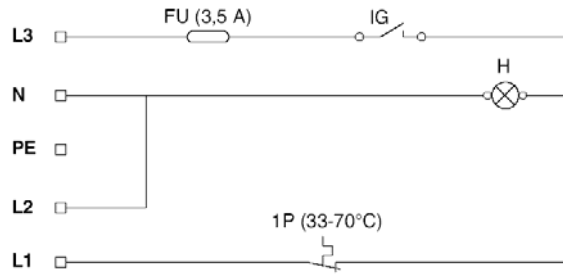

- 1 (1P) – Регулятор температуры
- 2 (H) – Индикатор электропитания
- 3 (IG) – Главный выключатель
- PВ – загрузочный насос бойлера-аккумулятора

Комплект ТЭН 1,5 кВт однофазный (артикул 4383270)

Комплект ТЭН 2,2 кВт однофазный (артикул 4383271)

Комплект ТЭН 3 кВт однофазный (артикул 4383272)

Комплект ТЭН 3,8 кВт трехфазный (артикул 4383273)